

# Dell 投影机 1220/1450 用户手册



# 注、小心和警告



**注：**“注”表示重要信息，可以帮助您更好地使用投影机。



**小心：**“小心”表示如果不遵循使用说明，可能会导致硬件损坏或数据丢失。



**警告：**“警告”表示潜在的财产损失、人身伤害甚至死亡。

-----  
本文档所含信息如有更改，恕不通知。

© 2015 Dell Inc. 版权所有。

未经 Dell Inc. 的书面许可，严禁任何人以任何方式复制这些资料。

本文所用商标：Dell 和 DELL 标志是 Dell Inc. 的商标；DLP 和 DLP 标志是 TEXAS INSTRUMENTS INCORPORATED 的商标；Microsoft 和 Windows 是 Microsoft Corporation 在美国和 / 或其它国家（地区）的注册商标或商标。

本文档中可能用到的其它商标和品牌名称是指拥有该商标或名称的实体或其产品。除其自身的商标和品牌名称之外，Dell Inc. 对其它商标和品牌名称不拥有任何权益。

型号：Dell 投影机 1220/1450

2015 年 6 月 Rev. A02

# 目录

<b>1</b>	<b>关于您的 Dell 投影仪</b> .....	<b>4</b>
	投影仪包装箱物品 .....	4
	投影仪上部和下部概览 .....	5
	投影仪连接 .....	6
<b>2</b>	<b>安置您的投影仪</b> .....	<b>8</b>
	调整投影图像 .....	8
	使用遥控器 .....	13
	连接投影仪 .....	18
<b>3</b>	<b>使用投影仪</b> .....	<b>23</b>
	开启投影仪 .....	23
	关闭投影仪 .....	23
	菜单设定 .....	24
<b>4</b>	<b>投影仪故障排除</b> .....	<b>37</b>
	指导信号 .....	40
	更换灯泡 .....	41
<b>5</b>	<b>规格</b> .....	<b>42</b>
	兼容模式（模拟 / 数字） .....	45
<b>6</b>	<b>与 Dell 联系</b> .....	<b>47</b>
<b>7</b>	<b>附录：术语表</b> .....	<b>48</b>

# 1

## 关于您的 Dell 投影仪

---

投影仪随机附带以下所示的所有物品。请确保所有物件齐备，如有丢失，请与 Dell 联系。

### 投影仪包装箱物品

---

#### 1220/1450 包装物品

---

电源线

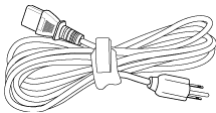

VGA 线 (VGA 到 VGA)

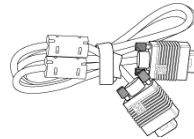

遥控器



AAA 电池 (2)



用户手册和文档光盘

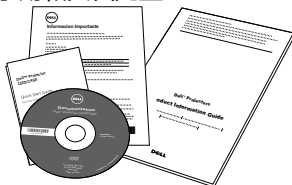

## 投影仪顶部和底部概览

### 顶部概览

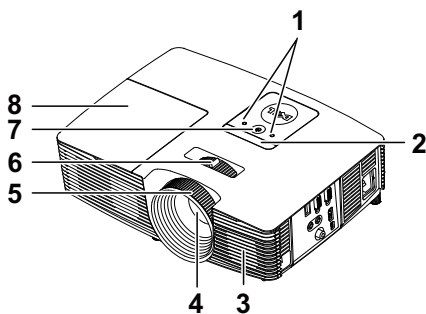

### 底部概览

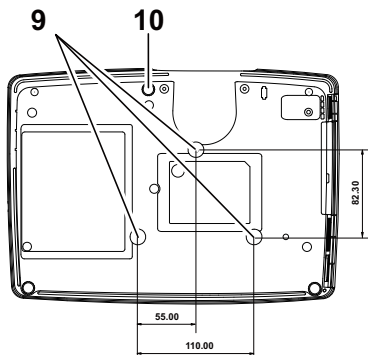

- |    |        |
|----|--------|
| 1  | 状态指示灯  |
| 2  | 红外线接收器 |
| 3  | 2W 扬声器 |
| 4  | 镜头     |
| 5  | 调焦环    |
| 6  | 变焦调整片  |
| 7  | 电源按钮   |
| 8  | 灯泡盖    |
| 9  | 吊顶装配孔  |
| 10 | 仰角校正齿轮 |



注：吊装螺丝孔 M3 x 6.5mm 深度。推荐扭矩 <15 kgf-cm。

## 投影仪连接

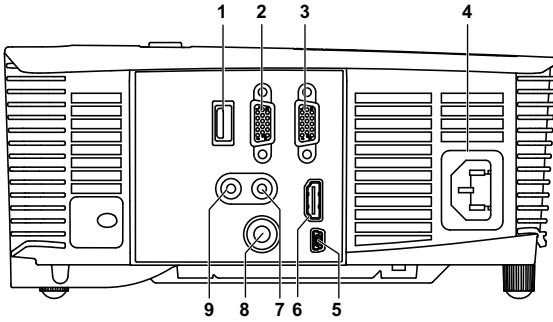

1 +5 V 直流输出插孔

6 HDMI 接口

2 VGA 输出（显示器环通）连接器

7 音频输入接口

3 VGA 输入 (D-sub) 接口

8 复合视频连接器

4 电源线连接器

9 音频输出连接器

5 Mini USB（Mini B 型）接口，供  
远程鼠标和固件升级使用

**△ 小心：**在执行此部分中的任何过程之前，请阅读第 7 页上介绍的“安全注意事项”。

**注：**5 V DC 输出接口（仅限 1450 投影仪）。

### **小心：安全注意事项**

- 1 不要在产生大量热量的设备附近使用投影仪。
- 2 不要在多尘环境中使用投影仪。灰尘可能导致系统故障，投影机将自动关机。
- 3 确保投影仪安装在通风良好的位置。
- 4 不要阻塞投影仪上的通风槽和通风口。
- 5 确保投影仪在 5 °C 到 40 °C 的环境温度条件下工作。
- 6 投影仪开机后或者在投影仪刚刚关机后，通风口的温度可能非常高，因此请勿触摸通风口。
- 7 投影仪工作时切勿直视镜头，否则可能损害眼睛。
- 8 投影仪工作时切勿在投影仪附近或前面放置任何物品或者盖住镜头，否则热量可能导致物品软化或烧坏。
- 9 请勿使用酒精擦拭镜头。

### **注：**

- 请勿尝试自行吊装投影机。应由专业技术人士来安装。
- 推荐的投影仪吊装装配架 (P/N : C3505)。有关的详细信息，请访问 Dell 支持网站 [dell.com/support](http://dell.com/support)。
- 有关的详细信息，请参阅投影仪随附的安全信息。
- 1220/1450 投影机只能在室内使用。

# 2

## 安置您的投影仪

### 调整投影图像

#### 升高投影仪

- 1 将投影仪升高至所需的显示角度，然后使用前部仰角校正齿轮微调显示角度。
- 2 使用仰角校正齿轮对显示角度进行精细调节。

#### 降低投影仪高度

- 1 降低投影仪，然后使用前部仰角校正齿轮微调显示角度。

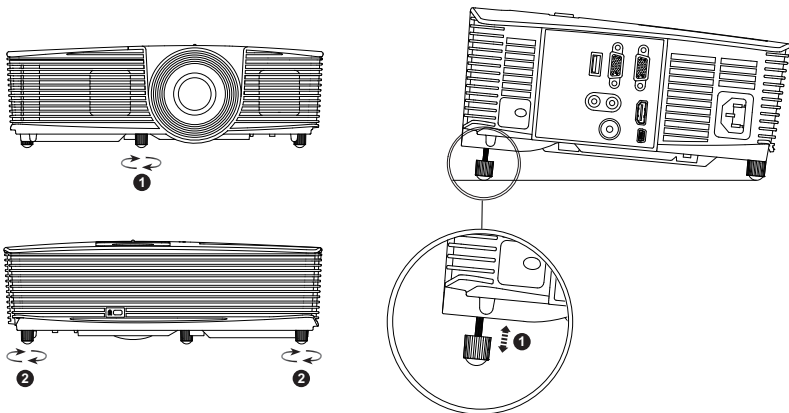

- 
- 1 前部仰角校正齿轮  
(倾斜角度：-5 到 5 度)
- 
- 2 仰角校正齿轮
-



## 调整投影仪焦距

1 旋转调焦环直到图像清晰为止。投影仪的聚焦范围是 3.94 英尺到 32.81 英尺 (1.2 米到 10 米)。

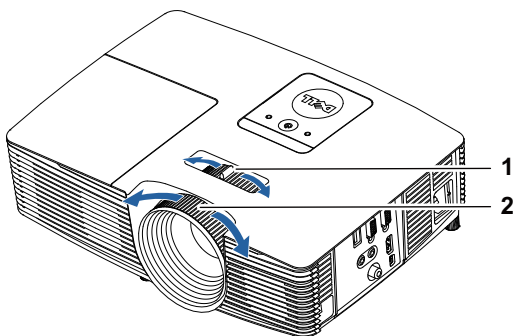

---

1 变焦调整片

---

2 调焦环

---

# 调整图像尺寸

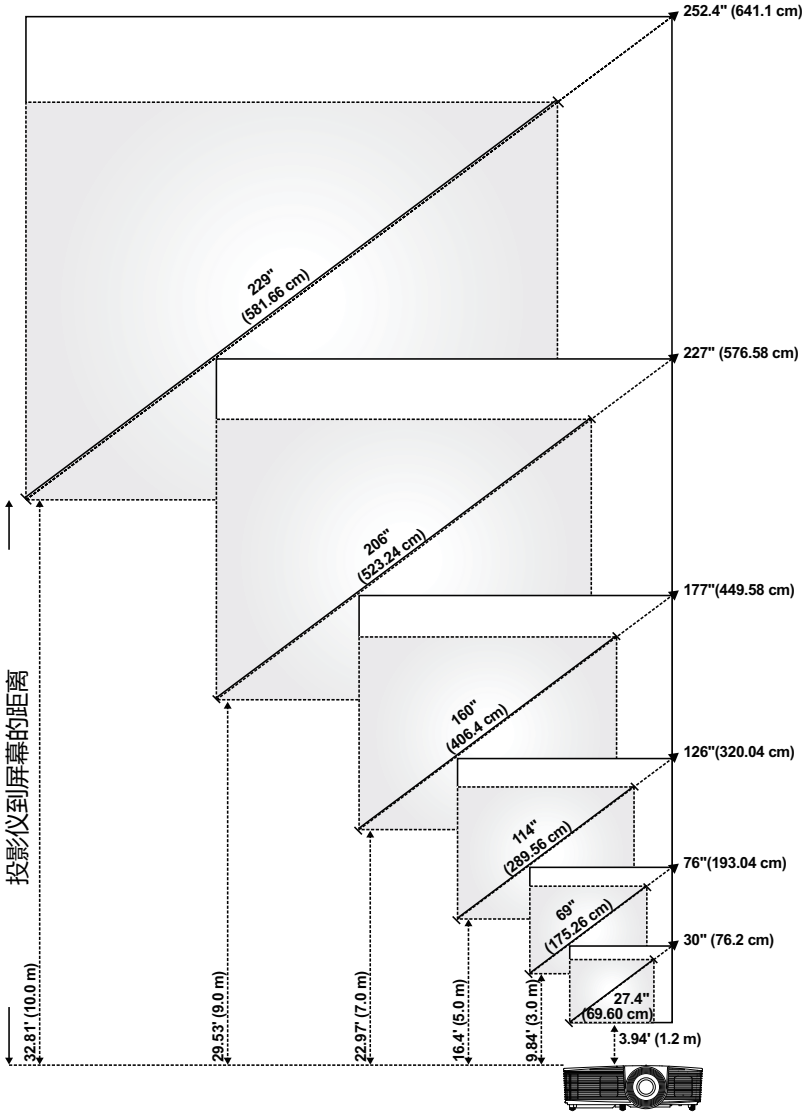

## 调整图像形状

最小缩放率					
投影距离 (m) [A]	图像尺寸			从投影仪底部到 图像顶部 (cm) [C]	从投影仪底部到 图像底部 (cm) [D]
	对角线 (英寸 /cm ) [B]	宽度 (cm) [W]	高度 (cm) [H]		
1.2	27.4" / 69.6 cm	56	42	48	6
3	69" / 175.26 cm	140	105	120	15
5	114" / 289.56 cm	233	174	201	27
7	160" / 406.4 cm	326	244	281	37
9	206" / 523.24 cm	419	314	361	47
10	229" / 581.66 cm	465	349	401	52

  



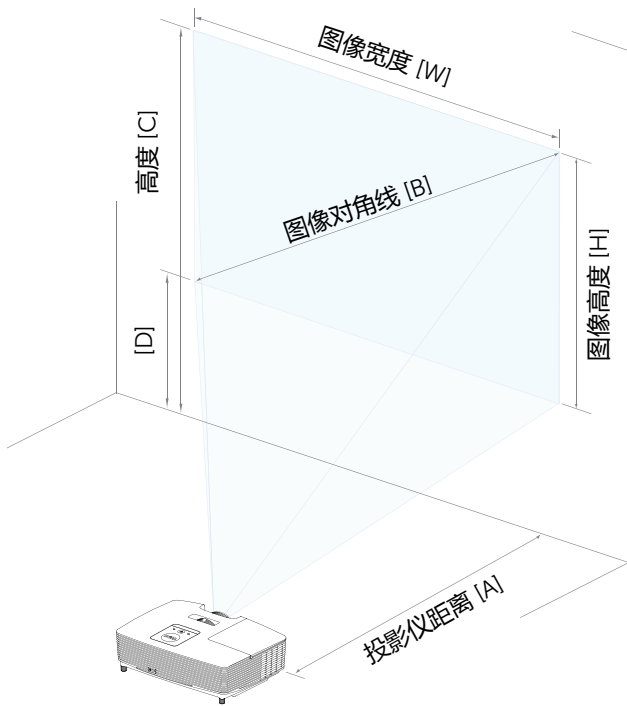

最大缩放率					
投影距离 (m) [A]	图像尺寸			从投影仪底部到 图像顶部 (cm) [C]	从投影仪底部到 图像底部 (cm) [D]
	对角线 (英寸 /cm ) [B]	宽度 (cm) [W]	高度 (cm) [H]		
1.2	30" / 76.2 cm	62	46	53	7
3	76" / 193.04 cm	154	115	133	18
5	126" / 320.04 cm	256	192	221	29
7	177" / 449.58 cm	359	269	310	41
9	227" / 576.58 cm	462	346	398	52
10	252.4" / 641.1 cm	513	385	442	57

\* 本图仅供用户参考。  
\* 偏移比：115 ± 5%

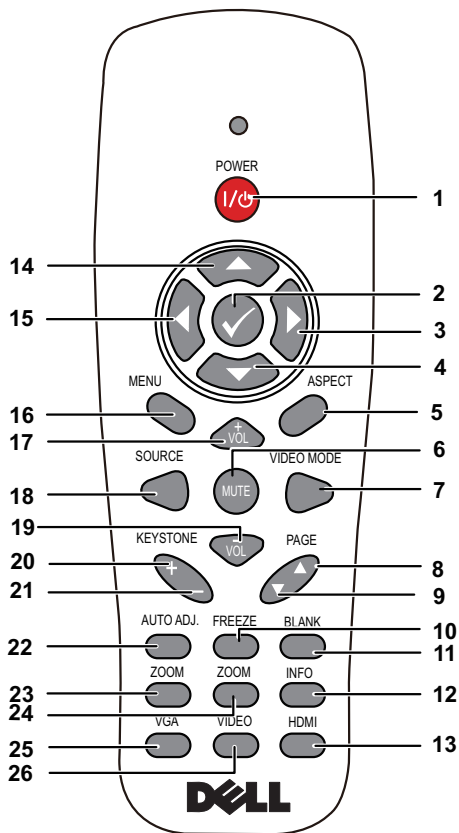

## 使用遥控器



- |   |  |  |
|---|--|--|
| 1 | 电源    | 打开或关闭投影仪电源。有关的详细信息，请参阅第 23 页的“开启投影仪”和第 23 页的“关闭投影仪”。 |
| 2 | 确定    | 按下可确认选择。   |
| 3 | 向右    | 按下可切换屏幕显示 (OSD) 菜单项目。                                |
| 4 | 向下    | 按下可切换屏幕显示 (OSD) 菜单项目。                                |
| 5 | 纵横比  | 按下可更改所显示图像的纵横比。                                      |
| 6 | Mute  | 按下可使投影仪扬声器静音或者取消静音。                                  |

7	Video mode	<p>此投影仪具有专门针对数据显示（演示幻灯片）或视频显示（影片、游戏等）进行优化的预设配置。</p> <p>按 <b>Video Mode</b> 按钮切换<b>展示模式、明亮模式、影片模式、sRGB 或自定模式</b>。</p> <p>按一次 <b>Video Mode</b> 按钮将显示当前的显示模式。再次按下 <b>Video Mode</b> 按钮将在各种模式之间切换。</p>
8	向上翻页 ▲	<p>按下可转到上一页。</p> <p> <b>注：</b>为使用向上翻页功能，必须连接 Mini USB 线。</p>
9	向下翻页 ▼	<p>按下可转到下一页。</p> <p> <b>注：</b>为使用向下翻页功能，必须连接 Mini USB 线。</p>
10	Freeze	按此按钮暂停屏幕图像，再按一次“Freeze”取消冻结图像。
11	空白屏幕	按下可隐藏 / 取消隐藏图像。
12	信息	按下可提供投影仪固有分辨率信息。
13	HDMI	按下可选择 HDMI 输入源。
14	向上 	按下可切换屏幕显示 (OSD) 菜单项目。
15	向左 	按下可切换屏幕显示 (OSD) 菜单项目。
16	Menu	按下可激活 OSD。
17	增大音量 	按下可增大音量。
18	Source	按此按钮切换模拟 RGB、复合视频、分量视频 (YPbPr, 经由 VGA) 和 HDMI 输入源。
19	减小音量 	按下可减小音量。
20	梯形校正调整 +	按下可调整由于俯仰投影仪而引起的图像失真 (+/-40 度)。
21	梯形校正调整 -	按下可调整由于俯仰投影仪而引起的图像失真 (+/-40 度)。
22	自动调整	按下可使投影仪与输入视频源保持同步。当显示 OSD 时，自动调整不起作用。
23	Zoom +	按下可放大图像。

24	Zoom -	按下可缩小图像。
25	VGA	按下可选择 VGA 输入源。
26	Video	按下可选择复合视频源。

## 安装遥控器电池

 **注：**不使用时，取出遥控器电池。

1 按卡销以打开电池仓盖。

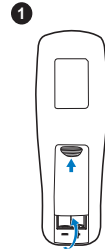

2 检查电池上标注的极性 (+/-)。

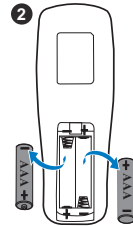

3 按照电池仓中的标记装入电池以确保极性正确。

 **注：**避免混用不同类型的电池或混用新旧电池。

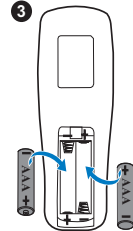

4 重新装上电池仓盖。





## 遥控器工作范围

工作范围	
角度	$\pm 30^{\circ}$
距离	7 m/22.97英尺

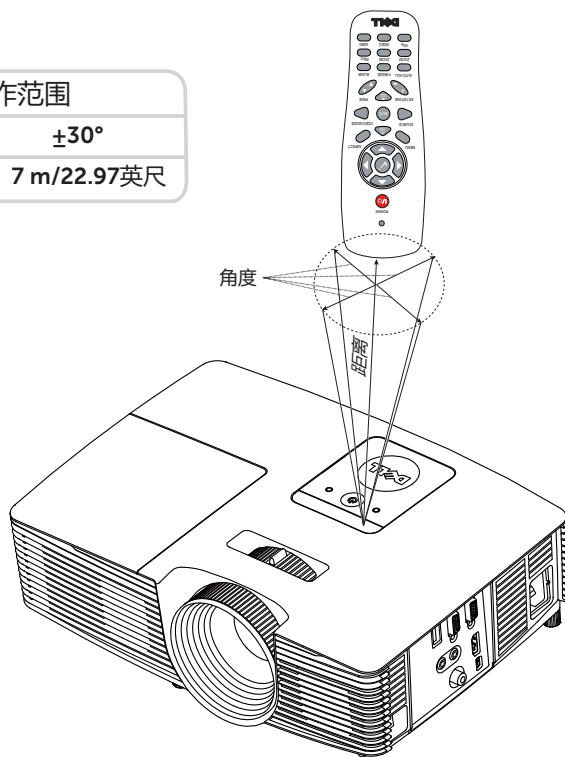

**注：**实际工作范围可能与图示略有不同。电池电量不足时，也不利于遥控器正确操控投影仪。

## 连接投影仪

### 连接 VGA 和外部扬声器

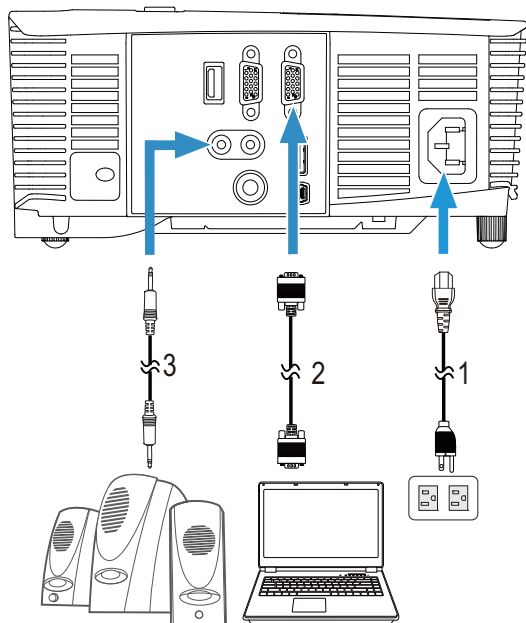

- 
- 1 电源线

---

  - 2 VGA 到 VGA 线

---

  - 3 音频线

---

## 连接 HDMI

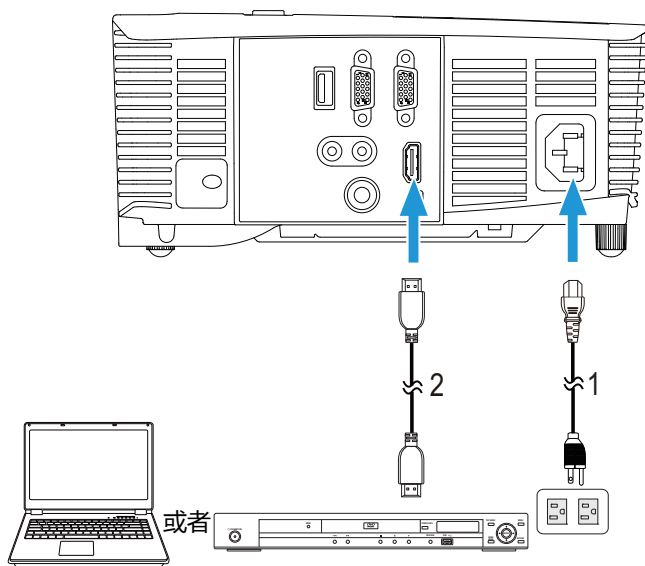

1 电源线

2 HDMI 线

 **注：**投影仪不提供 HDMI 线。您可以从 Dell 网站 [www.dell.com](http://www.dell.com) 购买 HDMI 线。

## 连接复合视频 AV

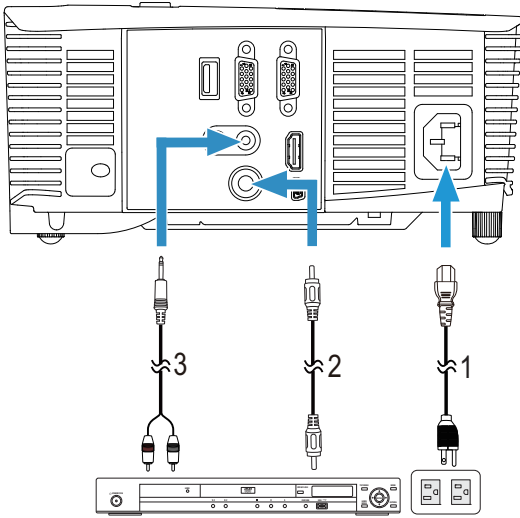

- 1 电源线
- 2 复合视频线
- 3 复合音频线

 注：此投影仪不提供复合视频线和复合音频线。

## 连接到外部显示器 - 经由环通 VGA

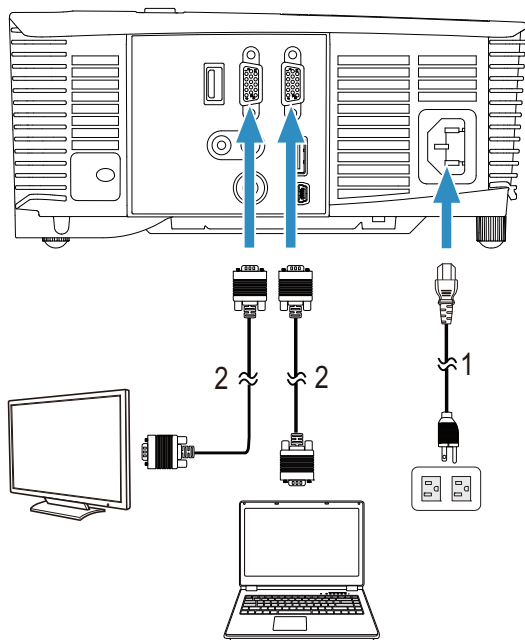

1 电源线

2 VGA 到 VGA 线

 **注：**投影机只随附一条 VGA 线。您可从 Dell 网站 [www.dell.com](http://www.dell.com) 购买更多 VGA 线。

## 连接无线显示适配器 - 经由 HDMI（仅限 1450）

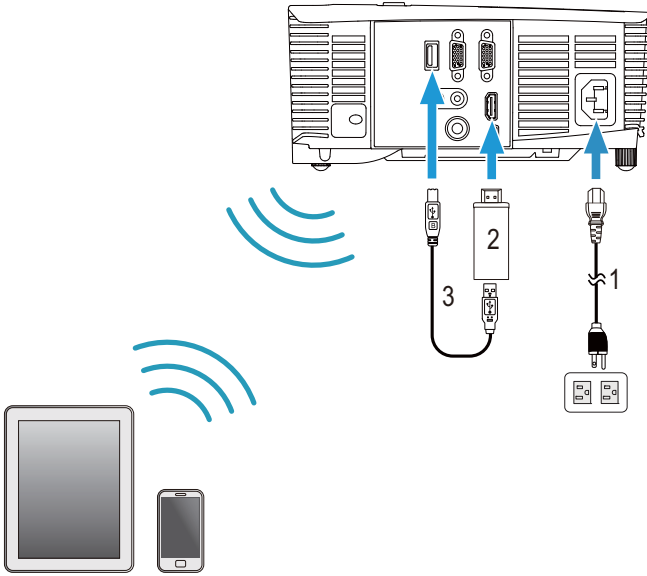

- 1 电源线
- 2 无线显示适配器
- 3 USB-A 到 Mini USB-B 线

- 1 将接收器连接到 HDMI 端口，将其 USB 电源线连接到供电 USB 端口。
- 2 切换到 HDMI 输入源模式。
- 3 按照接收器的的设置说明完成设置。

 **注：**此投影仪不提供无线显示适配器。您可以从 Dell 网站 [www.dell.com](http://www.dell.com) 购买无线显示适配器。

# 3

## 使用投影仪

### 开启投影仪

 **注：**先打开投影仪电源，然后打开输入源电源（计算机、DVD 播放机等）。按下**电源**按钮前，指示灯一直闪烁白光。

- 1 将电源线和相应的信号线连接到投影仪。有关连接投影仪的信息，请参阅第 8 页的“安置您的投影仪”。
- 2 按下**电源**按钮（有关**电源**按钮的位置，请参阅第 13 页的“使用遥控器”）。
- 3 打开输入源（计算机、DVD 播放机等）的电源。
- 4 使用相应的线缆将输入源连接到投影仪。有关将输入源连接到投影仪的说明，请参阅第 8 页的“安置您的投影仪”。
- 5 在默认情况下，投影仪的输入源设成 VGA 输入。必要时，变更投影仪的输入源。
- 6 如果投影仪连接有多个输入源，请按遥控器上的 **Source** 按钮选择需要的输入源。参见第 13 页的“使用遥控器”找到 **Source** 按钮。

### 关闭投影仪

 **小心：**按照以下步骤正确关闭投影仪之后，将其插头拔下。

- 1 按下**电源**按钮。按照屏幕上显示的说明正确关闭投影仪。









 **注：**屏幕上显示下面的消息“**按电源按钮关闭投影仪。**”。此信息在 5 秒后消失，或者您可以按 **Menu** 按钮清除它。

- 2 再次按下**电源**按钮。散热风扇继续运行 120 秒。
- 3 如要使投影仪快速关机，可以在投影仪风扇仍在转动时按住电源按钮 1 秒。

 **注：**在再次打开投影仪电源之前，请等待 60 秒，以便内部温度稳定。

- 4 从电源插座和投影仪上断开电源线。

## 菜单设定

- 投影机具有多语言屏显 (OSD) 菜单，存不存在输入源时都可显示。
- 按遥控器上的 Menu 按钮进入主菜单。
- 如要切换主菜单中的标签，请按遥控器上的  或  按钮。
- 如要选择一个子菜单，请按遥控器上的  或  按钮。
- 如要选择一项，请按遥控器上的  或  按钮。选中一个项目后，其颜色将变成深蓝色。
- 使用遥控器上的  或  调整设置。
- 如要返回主菜单，请按遥控器上的  按钮。
- 如要退出 OSD，请直接按遥控器上的 Menu 按钮。

## 输入选择

利用“输入选择”菜单，您可以选择投影机的输入源。

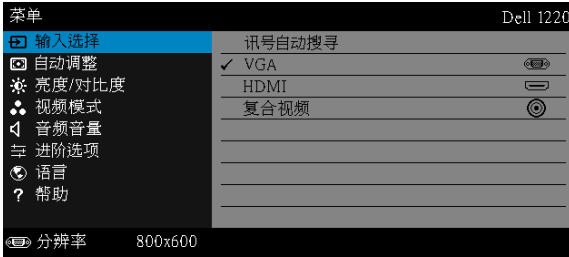

**讯号自动搜寻** — 如果按  以激活，讯号自动搜寻选项将自动查找下一个可用的输入源。

**VGA** — 按  可检测 VGA 信号。

**HDMI** — 按  可检测 HDMI 信号。

**复合视频** — 按  可检测复合视频信号。



## 自动调整

自动调整功能在 PC 模式下自动调整投影仪的**水平、垂直、频率和相位**。

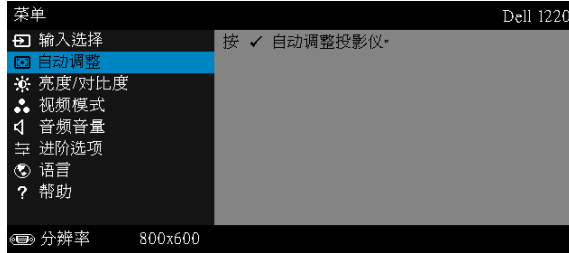

## 亮度 / 对比度

利用亮度 / 对比度菜单，您可以调整投影仪的亮度 / 对比度设置。

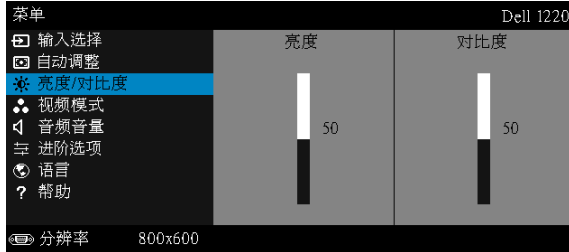

**亮度** —使用  和  调整图像的亮度。

**对比度** —使用  和  调整显示对比度。

 **注：**如果调整**亮度**和**对比度**等设置，投影仪将自动切换到自定模式。

## 视频模式

您可以使用视频模式菜单优化显示图像：**展示**、**明亮**、**影片**、**sRGB**（提供更准确的颜色再现）和**自定**（设定首选设置）。

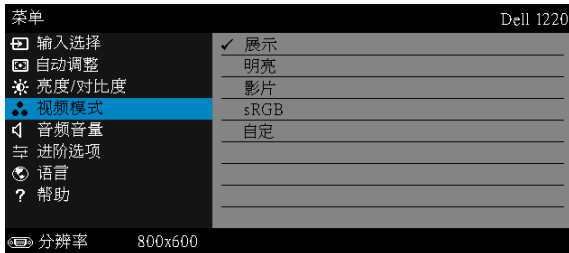

## 音频音量

您可以使用音频音量菜单调整投影仪的音频音量设置。

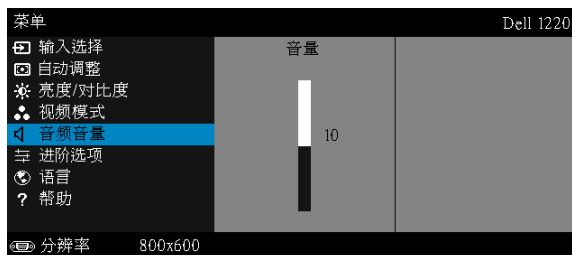

**音频音量** —按  增大音频音量，按  减小音频音量。

## 进阶选项

在高级设置菜单中，您可以更改**图像**、**显示**、**投影仪**、**菜单**、**电源**和**信息**等的设置。

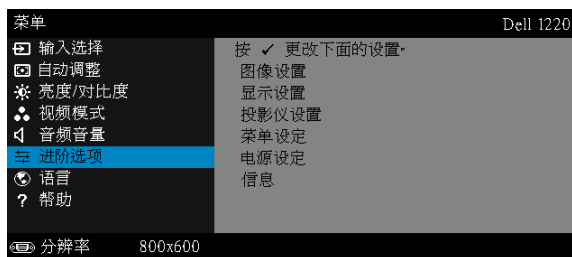

**图像设置（在 PC 模式下）** —选择并按  以激活图像设置。图像设置菜单提供下列选项：

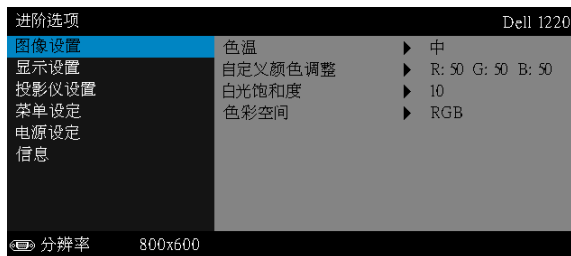

**色温** —调整色温。色温高时，屏幕看起来偏冷色；色温低时，屏幕看起来偏暖色。当在**颜色调整**菜单中调整值时，会激活自定模式。这些值保存在自定模式中。

**自定义颜色调整** —手动调整红、绿和蓝。

**白光饱和度** —按 ，然后使用  和  显示白色强度。

**色彩空间** —允许您选择色彩空间。选项包括：RGB、YCbCr 和 YPbPr。

 **注：**如果调整色温、自定义颜色调整和白光饱和度等设置，投影仪将自动切换到**自定模式**。

**图像设置（在视频模式下）** —选择并按  以激活图像设置。图像设置菜单提供下列选项：

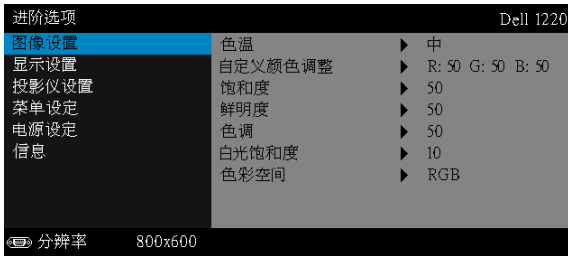

**色温** —调整色温。色温高时，屏幕看起来偏冷色；色温低时，屏幕看起来偏暖色。当在**颜色调整**菜单中调整值时，会激活自定模式。这些值保存在自定模式中。

**自定义颜色调整** —手动调整红、绿和蓝。

**饱和度** —将视频输入源从黑白调整为完全饱和的颜色。按下  可增加图像中的色彩量，按下  可减少图像中的色彩量。

**鲜明度** —按下  可增强鲜明度，按下  可减弱鲜明度。

**色调** —按  可增加图像中的绿色数量，按  可减少图像中的绿色数量。

**白光饱和度** —按 ，然后使用  和  显示白色强度。



**色彩空间** —允许您选择色彩空间。选项包括：RGB、YCbCr 和 YPbPr。

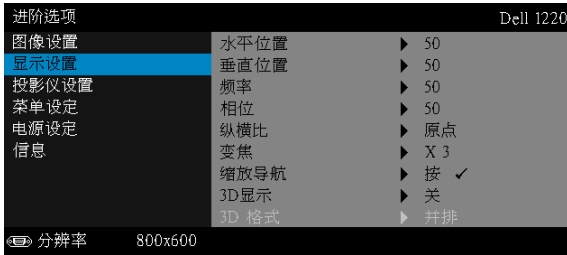

 **注：**

- 1 如果调整色温、自定义颜色调整、饱和度、鲜明度、色调和白光饱和度等设置，投影仪将自动切换到自定模式。
- 2 仅当输入源是复合视频或 S 视频时，可以使用饱和度、鲜明度和色调。

**显示设置（在 PC 模式下）** — 选择并按  以激活显示设置。显示设置菜单提供下列选项：



**水平位置** — 按  向右移动图像，按  向左移动图像。

**垂直位置** — 按  向上移动图像，按  向下移动图像。

**频率** — 更改显示数据时钟频率以匹配计算机显卡的频率。如果出现垂直抖动波纹，使用频率控制可将垂直条最小化。此调整为粗调。



**相位** — 使显示信号的相位与显卡保持同步。如果图像不稳定或者抖动，可使用相位进行校正。此调整为微调。

**纵横比** — 让您选择宽高比以调整图像的显示。选项包括：原点、16:10、16:9 和 4:3。

- 原点 — 选择“原点”时可根据输入源保持所投影图像的宽高比。
- 16:10 — 输入源进行调整以适合屏幕的宽度，从而投影 16:10 图像。
- 16:9 — 输入源进行调整以适合屏幕的宽度，从而投影 16:9 图像。
- 4:3 — 输入源进行调整以适合屏幕，从而投影 4:3 图像。

**变焦** — 按  和  以缩放和查看图像。



按  或  调整图像倍数，按遥控器上的  进行查看。

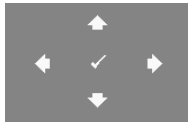

**缩放导航** — 按  激活**缩放导航**菜单。

使用     在投影屏幕上移动。

**3D 显示** —选择开可激活 3D 显示功能（默认值是关）。

 **注：**

- 1 为了体验 3D 效果，还需配备一些其他组件，包括：
  - a 计算机 / 笔记本电脑，配备 120 Hz 信号输出四倍缓冲的图形卡。
  - b “有效”的 DLP Link™ 3D 眼镜。
  - c 3D 内容。
  - d 3D 播放机。
- 2 当满足下述任何情形时，启用 3D 功能：
  - a 计算机/笔记本电脑，图形卡可通过VGA线输出120 Hz信号。
  - b 通过视频输入 3D 内容。
- 3 仅当投影机检测到上述任一输入时，才可在“进阶选项的显示设置”菜单中选择“3D 显示”。
- 4 3D 支持和刷新率如下：
  - a 120 Hz（VGA/HDMI 1280x720、1024x768 和 800x600）
  - b 60 Hz（复合视频）
- 5 推荐的笔记本电脑 VGA 信号是单模式输出（不推荐双模式）。
- 6 HDMI 1.4a 3D 支持率：
  - a 1280x720p@50 Hz 帧封装
  - b 1280x720p@59.94/60 Hz 帧封装
  - c 1920x1080p@23.98/24 Hz 帧封装
  - d 1920x1080i@50 Hz 并排平分
  - e 1920x1080i@59.94/60 Hz 并排平分
  - f 1280x720p@50 Hz 上下
  - g 1280x720p@59.94/60 Hz 上下
  - h 1920x1080p@23.98/24 Hz 上下

**3D 格式** —3D 显示功能激活时，允许您选择 3D 格式。选项包括：并排、全屏并排、帧顺序、场顺序、上下和帧封装。

**3D 同步倒置** —如果戴上 DLP 3D 眼镜时看到断续或重叠的图像，则需要执行“倒置”使左 / 右图像序列达到最佳匹配，从而得到正确的图像。（对于 DLP 3D 眼镜）

**显示设置（在视频模式下）** — 选择并按  以激活显示设置。显示设置菜单提供下列选项：

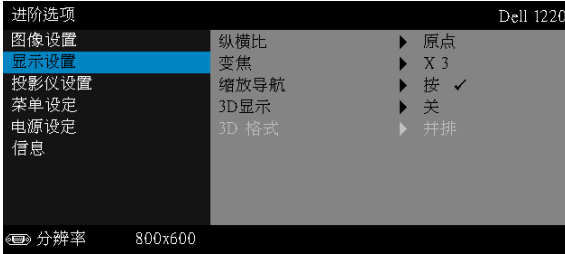

**纵横比** — 让您选择宽高比以调整图像的显示。

- 原点 — 选择“原点”时可根据输入源保持所投影图像的宽高比。
- 16:9 — 输入源进行调整以适合屏幕的宽度，从而投影 16:9 图像。
- 16:10 — 输入源进行调整以适合屏幕的宽度，从而投影 16:10 图像。
- 4:3 — 输入源进行调整以适合屏幕，从而投影 4:3 图像。

**变焦** — 按  和  以缩放和查看图像。

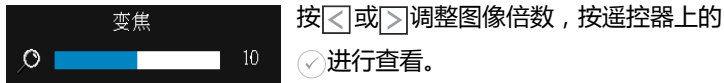

**缩放导航** — 按  激活缩放导航菜单。

使用     在投影屏幕上移动。

**3D 显示** — 选择开可激活 3D 显示功能（默认值是关）。

 **注：**

- 1 为了体验 3D 效果，还需配备一些其他组件，包括：
  - a 计算机 / 笔记本电脑，配备 120 Hz 信号输出四倍缓冲的图形卡。
  - b “有效”的 DLP Link™ 3D 眼镜。
  - c 3D 内容。
  - d 3D 播放机。
- 2 当满足下述任何情形时，启用 3D 功能：
  - a 计算机/笔记本电脑，图形卡可通过VGA线输出120 Hz信号。
  - b 通过视频输入 3D 内容。

- 3 仅当投影仪检测到上述任一输入时，才可在“进阶选项的显示设置”菜单中选择“3D 显示”。
- 4 3D 支持和刷新率如下：
  - a 120 Hz（VGA/HDMI 1280x720、1024x768 和 800x600）
  - b 60 Hz（复合视频）
- 5 推荐的笔记本电脑 VGA 信号是单模式输出（不推荐双模式）。
- 6 HDMI 1.4a 3D 支持率：
  - a 1280x720p@50 Hz 帧封装
  - b 1280x720p@59.94/60 Hz 帧封装
  - c 1920x1080p@23.98/24 Hz 帧封装
  - d 1920x1080i@50 Hz 并排平分
  - e 1920x1080i@59.94/60 Hz 并排平分
  - f 1280x720p@50 Hz 上下
  - g 1280x720p@59.94/60 Hz 上下
  - h 1920x1080p@23.98/24 Hz 上下

**3D 格式**—3D 显示功能激活时，允许您选择 3D 格式。选项包括：并排、全屏并排、帧顺序、场顺序、上下和帧封装。

**3D 同步倒置**—如果戴上 DLP 3D 眼镜时看到断续或重叠的图像，则需要执行“倒置”使左 / 右图像序列达到最佳匹配，从而得到正确的图像。（对于 DLP 3D 眼镜）

**投影仪设置**—选择并按  以激活投影仪设置。投影仪设置菜单提供下列选项：

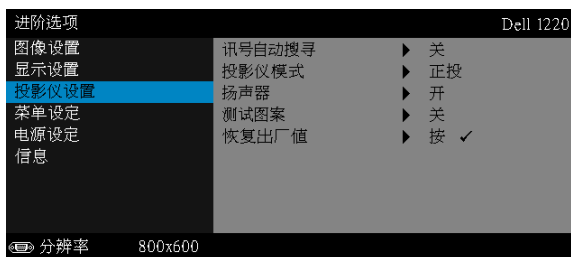

**讯号自动搜寻**—选择**关**（默认设置）可锁定当前输入信号。当**讯号自动搜寻**模式设成**关**时，可以按 **Source** 按钮手动选择输入信号。选择**开**可自动检测可用的输入信号。如果当投影仪处于工作状态时按 **Source** 按钮，它将自动查找下一个可用的输入信号。

**投影机模式** — 让您根据投影仪的安装方式选择投影机模式。

- **背投 - 桌面** — 投影机将图像反转，以便从半透明屏幕后投影图像。
- **背投 - 吊装** — 投影机将图像反转并上下翻转。此时可以在半透明屏幕后面进行吊装式投影。
- **正投 - 桌面** — 这是默认选项。
- **正投 - 吊装** — 投影机将图像上下翻转，用于吊装式投影。

**扬声器** — 选择**开**可启用扬声器。选择**关**可禁用扬声器。

**测试图案** — 测试图案用于测试聚焦和分辨率。

您可以通过选择**关**、**测试图案 1** 或**测试图案 2** 来启用或禁用**测试图案**。

测试图案 1：

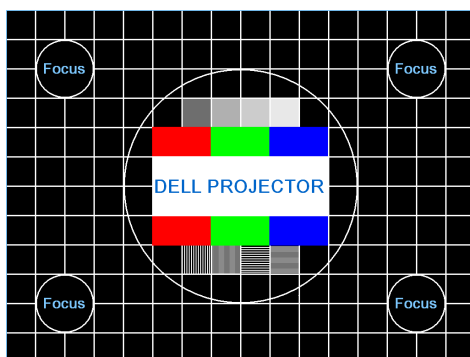

测试图案 2：



**恢复出厂值** — 选择确认并按  可将所有设置恢复至出厂默认值。显示下面的警告消息：

重置为厂家默认值

恢复项目包括计算机输入源和视频源设置。



**菜单设定** — 选择并按  以激活菜单设置。菜单设置包括下列选项：

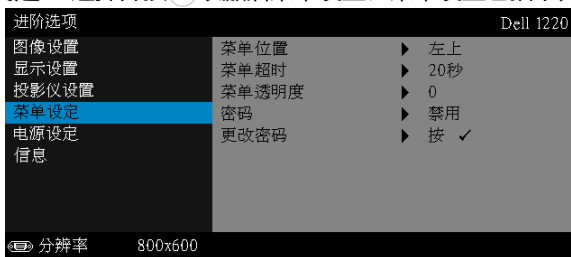

**菜单位置** — 改变 OSD 菜单在屏幕上的位置。

**菜单超时** — 调整 OSD 超时的时间。在默认情况下，空闲 20 秒后 OSD 消失。

**菜单透明度** — 选择 OSD 背景的透明程度。

**密码** — 启用密码保护后，当电源插头已接入电源插座，第一次打开投影机电源时，将出现要求输入密码的密码保护屏幕。默认情况下禁用此功能。您可以选择**启用**以启用此功能。如果以前设置了密码，先键入密码，然后选择功能。下次打开投影机电源时，将激活此密码保护功能。如果启用此功能，则在打开投影机电源后，系统会要求您输入投影机的密码：

1 第一次密码输入要求：

a 转到**菜单设定**，按  并选择**密码**以启用密码设置。

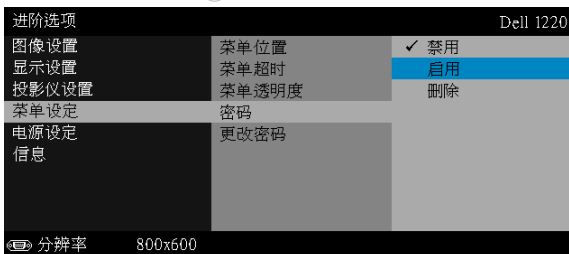

b 若启用密码功能，将弹出一个更改屏幕。在屏幕中键入一个 4 位数字，然后按 .

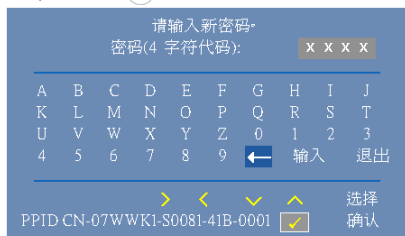

- c 为确认密码，请再次输入密码。
  - d 如果密码验证成功，您便可继续使用投影仪的功能及其实用程序。
- 2 如果输入的密码不正确，还会有两次输入机会。如果三次输入均不正确，投影仪将自动关闭。

 **注：**如果您忘记了密码，请联系 DELL 或有资格的服务人员。

- 3 如要禁用密码保护，可以选择**禁用**选项以关闭此功能。
- 4 如要删除密码，可以选择**删除**选项。

**更改密码** 一键入原密码。然后，输入新密码并再次确认新密码。

请输入旧密码-

密码(4 字符代码): x x x x

A	B	C	D	E	F	G	H	I	J
K	L	M	N	O	P	Q	R	S	T
U	V	W	X	Y	Z	0	1	2	3
4	5	6	7	8	9	←	输入	退出	

选择  
确认

PPID-CN-07WWK1-S0081-41B-0001

请输入新密码-

密码(4 字符代码): x x x x

A	B	C	D	E	F	G	H	I	J
K	L	M	N	O	P	Q	R	S	T
U	V	W	X	Y	Z	0	1	2	3
4	5	6	7	8	9	←	输入	退出	

选择  
确认

PPID-CN-07WWK1-S0081-41B-0001

请再次输入新密码-

密码(4 字符代码): x x x x

A	B	C	D	E	F	G	H	I	J
K	L	M	N	O	P	Q	R	S	T
U	V	W	X	Y	Z	0	1	2	3
4	5	6	7	8	9	←	输入	退出	

选择  
确认

PPID-CN-07WWK1-S0081-41B-0001

**电源设定** — 选择并按  以激活电源设置。电源设置菜单提供下列选项：

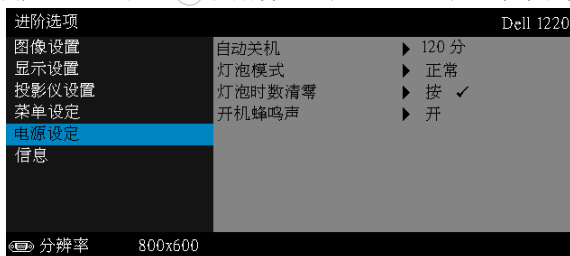

**自动关机** — 在默认情况下，投影机设成在空闲 120 分钟后进入自动关闭模式。在切换到自动关闭模式之前，屏幕上显示 60 秒倒计时警告消息。在倒计时期间，可以按任意按钮停止自动关闭模式。

此外，也可以设置不同的进入自动关闭模式的延迟时间。延迟时间是指希望投影机在没有信号输入的状态下等待的时间。

如果在延迟时间内检测不到输入信号，投影机将关机。如要开启投影机，请按电源按钮。

**灯泡模式** — 选择**正常**或**Eco**模式。

在正常模式下以全功率运行。在 ECO 模式下以低功率级别运行，可以延长灯泡的使用寿命，投影机的运行将更安静，屏幕的亮度也更低。

**灯泡时数清零** — 按 ，然后选择确认选项以将灯泡时数清零。

**开机蜂鸣声** — 选择**开启**启用开机蜂鸣声。选择**静音**禁用开机蜂鸣声。

**信息** — 信息菜单显示 1220 或 1450 投影机的当前设置。

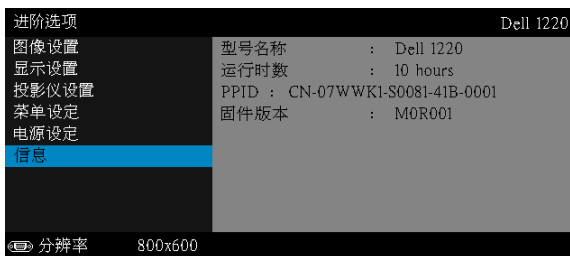

## 语言

设置 OSD 的语言。按  激活语言菜单。



## 帮助

如果您的投影机遇到问题，可以查看帮助菜单中的故障排除信息。

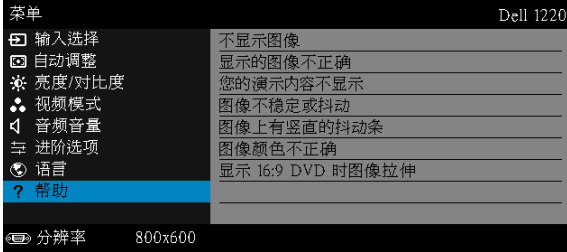

# 4

## 投影仪故障排除



如果投影仪出现故障，请参阅以下故障排除提示。如果问题仍然存在，请与 Dell 联系（参阅第 47 页的与 Dell 联系）。



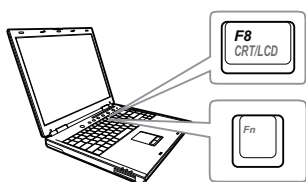

### 问题

屏幕无图像



### 解决办法

- 确保已在“输入选择”菜单中选择正确的输入源。
- 确保外部图形端口已启用。如果您使用的是 Dell 笔记本电脑，请按   (Fn+F8)。对于其它计算机，请参阅有关文档。如果图像显示不正确，请升级您计算机的视频驱动程序。如果是 Dell 计算机，请访问 [support.dell.com](http://support.dell.com)。
- 确保所有线缆都已稳固地连接。参阅第 8 页的“安置您的投影仪”。
- 确保接口的插针没有弯曲或折断。
- 确保灯泡已稳固地安装（参阅第 41 页的“更换灯泡”）。
- 使用高级设置的投影仪设置菜单中的测试图案。请确保测试图案的颜色正确无误。

问题 (续)	解决办法 (续)
图像残缺、滚动或显示不正确	<ol style="list-style-type: none"> <li>1 按遥控器上的自动调整按钮。</li> <li>2 如果使用的是 Dell 笔记本电脑, 请将电脑的分辨率设置成 SVGA (800 x 600) 或 XGA (1024 x 768) :             <ol style="list-style-type: none"> <li>a 右键点击 Microsoft® Windows® 桌面上的未用部分, 然后单击属性, 选择设置选项卡。</li> <li>b 确定外部监视器端口的设置是 800 x 600 或 1024 x 768 像素。</li> <li>c 按   (Fn+F8)。</li> </ol> </li> </ol> <p>如果在更改分辨率的过程中遇到困难, 或者显示器画面静止, 请重新启动所有设备和投影仪。</p> <p>如果使用的不是 Dell 笔记本电脑, 请参阅相关文档。如果图像显示不正确, 请升级您计算机的视频驱动程序。如果是 Dell 计算机, 请访问 <a href="http://support.dell.com">support.dell.com</a>。</p>
屏幕不显示演示	如果您使用的是便携式计算机, 请按   (Fn+F8)。
图像不稳定或抖动	在 OSD <b>进阶选项</b> 的 <b>显示设置</b> 菜单中调整相位 (仅在 PC 模式下)。
图像上有竖直的抖动条	在 OSD <b>进阶选项</b> 的 <b>显示设置</b> 菜单中调整频率 (仅在 PC 模式下)。
图像颜色不正确	<ul style="list-style-type: none"> <li>• 如果显示器从图形卡接收到的信号输出不正确, 请在 OSD <b>进阶选项</b>选项卡的<b>图像设置</b>中将信号类型设成 RGB。</li> <li>• 使用<b>进阶选项</b>的<b>投影仪设置</b>菜单中的<b>测试图案</b>。请确保测试图案的颜色正确无误。</li> </ul>
图像焦点没对准	<ol style="list-style-type: none"> <li>1 调整投影仪镜头上的调焦环。</li> <li>2 确认投影屏幕与投影仪之间的距离介于要求的距离之间 ( 3.94 英尺 [1.2 米] 到 32.81 英尺 [10 米] )。</li> </ol>

问题 (续)	解决办法 (续)
显示 16:9DVD 时超出屏幕范围	<p>投影仪自动检测输入信号格式。在“原始”设置情况下,将根据输入信号格式保持被投影图像的纵横比。</p> <p>若图像仍被拉伸,可以在 OSD 进阶选项菜单的显示设置中调整纵横比。</p>
图像反转	从 OSD 中选择 <b>进阶选项</b> 的 <b>投影仪设置</b> ,然后调整投影仪模式。
灯泡烧坏或发出爆裂声	灯泡到达使用寿命时可能会烧坏或发出很大的爆裂声。如果出现这种情况,则只有更换了灯泡后投影仪才能恢复工作。如要更换灯泡,请参阅第 41 页的“更换灯泡”。
灯泡指示灯显示稳定橙色光	如果 <b>灯泡</b> 指示灯显示稳定橙色光,请更换灯泡。
灯泡指示灯显示闪烁的橙色光	<p>如果<b>灯泡</b>指示灯闪烁橙色,则可能是灯泡模块连接不良。请检查灯泡模块,确保其安装正确。</p> <p>如果<b>灯泡</b>指示灯和<b>电源</b>指示灯显示闪烁的橙色光,则表示灯泡驱动器出现故障,投影仪将自动关闭。</p> <p>如果<b>灯泡</b>指示灯和<b>温度</b>指示灯显示闪烁的橙色光,而<b>电源</b>指示灯显示稳定的蓝光,则表示色轮出现故障,投影仪将自动关闭。</p> <p>如要取消保护模式,可以按住电源按钮 10 秒。</p>
温度指示灯显示稳定橙色光	投影仪过热。此时投影显示将自动关闭。待投影仪冷却后再打开显示器电源。如果问题仍然存在,请与 Dell 联系。
温度指示灯显示闪烁橙色光	如果投影仪风扇发生故障,投影仪将自动关闭。按住 <b>电源</b> 按钮 10 秒清除投影仪模式。等待约 5 分钟,然后重新打开电源。如果问题仍然存在,请与 Dell 联系。
遥控器不好用或者工作范围相当有限	电池电量低。若是,请更换两节新 AAA 电池。

## 指导信号

投影机状态	描述	控制按钮			指示灯		
		电源	温度 (橙色)	灯泡 (橙色)	电源	温度 (橙色)	灯泡 (橙色)
待机模式	投影仪处于待机模式。已做好开机准备。	白色闪灯	不亮	不亮	不亮	不亮	不亮
预热模式	投影仪开机后需要一些时间进行预热。	白	不亮	不亮	不亮	不亮	不亮
灯泡点亮	投影仪处于正常模式，已做好显示图像的准备。 注：不能使用 OSD 菜单。	白	不亮	不亮	不亮	不亮	不亮
冷却模式	投影仪正在冷却以便关机。	白	不亮	不亮	不亮	不亮	不亮
投影仪过热	通风口可能被阻塞了，或者环境温度可能超过了 35 °C。投影仪将自动关机。确保通风口没有被阻塞并且环境温度在工作范围内。如果问题仍然存在，请与 Dell 联系。	不亮	橙色	不亮	橙色	不亮	不亮
灯泡驱动器过热	灯泡驱动器过热。通风口可能被阻塞了。投影仪将自动关机。待投影仪冷却后再打开显示器电源。如果问题仍然存在，请与 Dell 联系。	橙色	橙色	不亮	橙色	不亮	不亮
风扇故障	其中一个风扇发生了故障。投影仪将自动关机。如果问题仍然存在，请与 Dell 联系。	不亮	橙色闪烁	不亮	橙色闪烁	不亮	不亮
灯泡驱动器故障	灯泡驱动器发生了故障。投影仪将自动关机。三分钟后拔掉电源线，然后再打开显示器。如果此问题仍然存在，请与 Dell 联系。	橙色闪烁	不亮	不亮	橙色闪烁	不亮	橙色闪烁
色轮故障	色轮无法启动。投影仪发生了故障，因此投影仪自动关机。三分钟后拔掉电源线，然后再打开投影仪电源。如果此问题仍然存在，请与 Dell 联系。	白	橙色闪烁	不亮	橙色闪烁	不亮	橙色闪烁
灯泡故障	灯泡发生故障。更换灯泡。	不亮	不亮	不亮	不亮	不亮	橙色
故障 - 直流电源 (+12V)	电源断电了。投影仪将自动关机。三分钟后拔掉电源线，然后再打开投影仪电源。如果此问题仍然存在，请与 Dell 联系。	橙色闪烁	橙色	不亮	橙色	不亮	橙色
灯泡模块连接不良	灯泡模块连接可能断开了。检查灯泡模块，确保其安装正确。如果问题仍然存在，请与 Dell 联系。	不亮	不亮	不亮	不亮	不亮	橙色闪烁



## 更换灯泡

**小心：**在执行此部分中的任何过程之前，请阅读第 7 页上介绍的“安全注意事项”。

当屏幕上显示消息“灯泡在最大功率作业情况下使用寿命已近终止。建议更换！[www.dell.com/lamps](http://www.dell.com/lamps)”时，更换灯泡。如果更换灯泡后问题仍然存在，请与 Dell 联系。有关的详细信息，请参阅第 47 页的“与 Dell 联系”。

**小心：**使用原装灯泡以确保投影机以最佳状态安全地运行。

**小心：**灯泡在使用过程中会变得极为炽热。灯泡使用后至少需要冷却 30 分钟，此前请不要试图更换投影机灯泡。

**小心：**任何时候都不要触摸灯泡或灯泡玻璃。投影机灯泡是易碎品，触摸时可能碎裂。破碎的玻璃片非常锋利，可能导致伤害。

**小心：**若灯泡碎裂，请从投影机中将碎片全部取走，并根据州、当地或联邦法律的规定处理或回收这些碎片。有关的详细信息，请访问 [www.dell.com/hg](http://www.dell.com/hg)。

- 1 关闭投影机并拔下电源线。
- 2 让投影机冷却至少 30 分钟。
- 3 松开用于固定灯泡盖板的一颗螺丝，然后取下此盖板。
- 4 松开用于固定灯泡的两颗螺丝。
- 5 握住金属把手，将灯泡拉出。

**注：** Dell 可能会要求将保修期内更换下来的灯泡返还给 Dell。否则，请联系当地的废品处理机构，查询最近的废品处理站地址。

- 6 更换新的灯泡。
- 7 拧紧用于固定灯泡的两颗螺丝。
- 8 重新装上灯泡盖板，拧紧一颗螺丝。
- 9 对 OSD 进阶选项菜单电源设定中的灯泡重置选择“是”，将灯泡使用时间清零（参见第 35 页的进阶选项菜单中的电源设定）。更换了新灯泡模块后，投影机自动检测和重置灯泡小时。

**小心：**灯泡处理（仅适用于美国）

**注意：**本产品使用的灯泡中含有汞，必须依照当地、州或联邦法律的规定进行回收或处理。有关详情，请访问 [WWW.DELL.COM/HG](http://WWW.DELL.COM/HG) 或者与电子工业联盟联系，其网址是 [WWW.EIAE.ORG](http://WWW.EIAE.ORG)。具体的灯泡废弃相关信息，请访问 [WWW.LAMPRECYCLE.ORG](http://WWW.LAMPRECYCLE.ORG)。

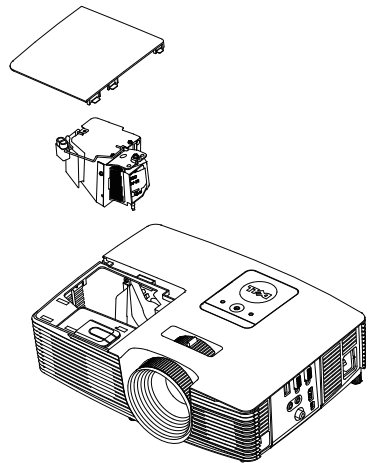

# 5

## 规格

---

光阀	1220: 0.55" SVGA S450 DMD , DarkChip3™ 1450: 0.55" XGA S450 DMD , DarkChip3™
亮度	1220: 2700 ANSI 流明 (最大) 1450: 3000 ANSI 流明 (最大)
对比度	典型 2200:1 (全开 / 全关)
一致性	典型 85% (日本标准 - JBMA)
像素数	1220: 800 x 600 (SVGA) 1450: 1024 x 768 (XGA)
纵横比	4:3
显示颜色	10.7 亿种颜色
色轮速度	2 倍 3D 显示时 1 倍
投影镜头	F 光圈 : F/2.41~2.55 焦距长度, $f=21.8\sim 24$ 毫米 1.1 倍手动变焦镜头 投射比 =1.95~2.15 广角和长焦 偏移比 : $115 \pm 5\%$
投影屏幕尺寸	27.5 ~ 252.4 英寸 (对角线)
投影距离	3.94 ~ 32.81 英尺 (1.2 ~ 10 m)
视频兼容性	复合视频 : NTSC : M (3.58 MHz) , 4.43 MHz PAL : B、D、G、H、I、M、N、4.43 MHz SECAM : B、D、G、K、K1、L、4.25/4.4 MHz 分量视频输入 (经由 VGA) : 1080i (50/60 Hz)、 720p (50/60 Hz)、576i/p、480i/p HDMI 输入 : 1080p、720p、576i/p、480i/p

电源	通用 100-240 V 交流电源 50-60 Hz，带 PFC 输入
功耗	正常模式：230 W $\pm$ 10% @ 110 Vac ECO 模式：195 W $\pm$ 10% @ 110 Vac 待机模式：< 0.5 W
音频	1 个扬声器 x 2W RMS
噪声级别	正常模式：34 dB(A) ECO 模式：31 dB(A)
投影仪重量	5.4 磅 (2.4 kg)
尺寸 (W x H x D)	12.38 x 3.45 x 8.8 英寸 ( 314.4 x 87.6 x 223.5 毫米 )

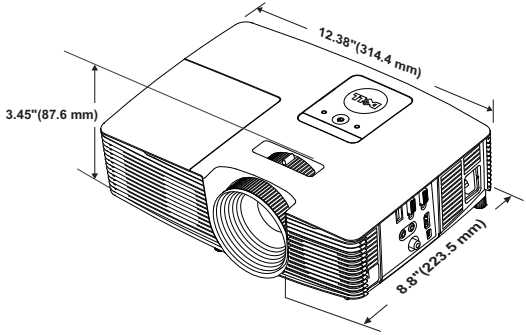

环境	运行温度：5 °C 到 40 °C ( 41 °F 到 104 °F ) 湿度：最大 80% 存储温度：0 °C 到 60 °C ( 32 °F 到 140 °F ) 湿度：最大 90% 运输温度：-20 °C 到 60 °C ( -4 °F 到 140 °F ) 湿度：最大 90%
----	---

输入 / 输出连接器	电源：一个 AC 电源插口 ( 3- 针 - C14 插座 ) VGA 输入：一个 15- 针 D-sub 接口 ( 蓝色 )， VGA 输入，用于模拟 RGB/ 分量视频输入信号。 VGA 输出：一个 15- 针 D-sub 连接器 ( 黑色 )， 用于 VGA-A 环通。 复合视频输入：一个黄色 RCA 插孔，用于 CVBS 信号。
------------	---

HDMI 输入：一个 HDMI 接口，支持 HDMI 1.4a 规范，兼容 HDCP。

模拟音频输入：一个 3.5 毫米立体声 mini 耳机插孔（蓝色）。

可调音频输出：一个 3.5 毫米立体声 mini 耳机插孔（绿色）。

USB（B 型）端口：一个辅助性 Mini USB，用于远程支持和固件升级。

5V 输出：一个 USB A 型 5V DC / 1 A 输出，支持 dongle（仅限 1450 投影仪）。

灯泡

OSRAM 190 W 用户可更换灯泡

灯泡使用寿命

正常模式：最多 5000 小时

ECO 模式：最多 6000 小时



**注：**任何投影仪的灯泡使用寿命额定值都只是亮度降低的测量值，并非灯泡出现故障而停止光输出的时间。灯泡使用寿命的定义为：对于超过灯泡抽样群体 50% 的灯泡，使指定灯泡的亮度降低额定流明值 50% 而花费的时间。无论在任何情况下，不保证能达到灯泡使用寿命额定值。投影仪灯泡的实际工作寿命因工作条件和使用方式的不同而存在差异。在不良条件（包括多尘环境、高温环境、每天使用多个小时和突然断电）下使用投影仪可能导致灯泡工作寿命缩短或者灯泡发生故障。

## 兼容模式（模拟 / 数字）

分辨率	刷新率 (Hz)	水平同步频率 (KHz)	像素时钟 (MHz)
640 x 350	70.087	31.469	25.175
640 x 480	59.940	31.469	25.175
640 x 480 p60	59.940	31.469	25.175
720 x 480 p60	59.940	31.469	27.000
720 x 576 p50	50.000	31.250	27.000
720 x 400	70.087	31.469	28.322
640 x 480	75.000	37.500	31.500
848 x 480	60.000	31.020	33.750
640 x 480	85.008	43.269	36.000
800 x 600	60.317	37.879	40.000
800 x 600	75.000	46.875	49.500
800 x 600	85.061	53.674	56.250
1024 x 768	60.004	48.363	65.000
1280 x 720 p50	50.000	37.500	74.250
1280 x 720 p60	60.000	45.000	74.250
1920 x 1080 i50	50.000	28.125	74.250
1920 x 1080 i60	60.000	33.750	74.250
1280 x 720	59.855	44.772	74.500
1024 x 768	75.029	60.023	78.750
1280 x 800	59.810	49.702	83.500
1366 x 768	59.790	47.712	85.500
1360 x 768	60.015	47.712	85.500
1024 x 768	84.997	68.677	94.500
1440 x 900	59.887	55.935	106.500
1152 x 864	75.000	67.500	108.000
1280 x 960	60.000	60.000	108.000
1280 x 1024	60.020	63.981	108.000
1152 x 864	85.000	77.095	119.651
1400 x 1050	59.978	65.317	121.750
1280 x 800	84.880	71.554	122.500
1280 x 1024	75.025	79.976	135.000
1440 x 900	74.984	70.635	136.750
1680 x 1050	59.954	65.290	146.250
1280 x 960	85.002	85.938	148.500
1920 x 1080	60.000	67.500	148.500
1400 x 1050	74.867	82.278	156.000
1280 x 1024	85.024	91.146	157.000
1440 x 900	84.842	80.430	157.000
1600 x 1200	60.000	75.000	162.000

800 x 600	119.972	76.302	73.250
1024 x 768	119.989	97.551	115.500

 **注：**3D 模式下支持 120 Hz 的计时刷新速率（灰色区域）。

# 6

## 与 Dell 联系

---

在美国的客户，请拨打电话 800-WWW-DELL (800-999-3355)。



**注：**若您没有可用的 Internet 连接，可以在购物发票、装箱单、帐单或 Dell 产品宣传页上找到联系信息。

Dell 提供多种在线和电话支持和服务。具体情况依国家（地区）和产品不同而异，一些服务在您所在区域可能不提供。联系 Dell 销售、技术支持或客户服务：

- 1 访问网站 [www.dell.com/contactDell](http://www.dell.com/contactDell)。
- 2 在交互式地图上选择您所在的地区。
- 3 选择联系方式。
- 4 根据您的需要，选择相应的服务或支持链接。

# 7

## 附录：术语表

**ANSI 流明** — 一种亮度测量标准。计算时，将一平方米图像分成九个相同的矩形，测量每个矩形中心的勒克司（或亮度）读数，然后对这九个点求平均值。

**纵横比** — 最常见的纵横比是 4:3。早期的电视机和计算机视频格式都采用 4:3 的纵横比，即图像宽度是图像高度的 4/3 倍。

**亮度** — 显示器、投影显示器或投影设备发射的光的量。投影仪的亮度用 ANSI 流明表示。

**色温** — 白光的色彩外观。色温低表示暖光（偏黄 / 红），色温高表示冷光（偏蓝）。色温的标准单位是开尔文 (K)。

**分量视频** — 高质量视频传输格式，由亮度信号和两个分离的色度信号组成，对于模拟分量定义为 Y'Pb'Pr'，对于数字分量则定义为 Y'Cb'Cr'。DVD 播放机可以提供分量视频。

**复合视频** — 一种视频信号，它将 luma（亮度）、chroma（色彩）、burst（彩色基准）和 sync（水平和垂直同步信号）组成一个信号波形并在单对导线上传输。有三种格式，分别是 NTSC、PAL 和 SECAM。

**压缩分辨率** — 如果输入图像的分辨率高于投影机本身的分辨率，投影图像将进行调整以适合投影机本身的分辨率。在数字设备中进行压缩意味着一些图像内容会丢失。

**对比度** — 图像中亮值与暗值的范围，或其最大值与最小值之间的比率。投影业使用两种方法测量对比度：

- 1 全开 / 全关 - 测量全白（全开）图像的光输出和全黑（全关）图像的光输出之间的比率。
- 2 ANSI — 测量由 16 个黑白交替的矩形组成的图案。白色矩形的光输出平均值与黑色矩形的光输出平均值的比值即为 ANSI 对比度。

对于同样的投影仪，全开 / 全关对比度的数值总是大于 ANSI 对比度的数值。

**dB** — 分贝 — 通常用来表示两个声音信号或者电信号之间的相对功率或者强度差异的单位，等于这两个信号水平之比的常用对数的 10 倍。

**对角线屏幕** — 测量屏幕或投影图像大小的方法。测量从一个角至其对角的长度。屏幕高 9 英尺，宽 12 英尺，对角线为 15 英尺。本文档假定对角线尺寸是针对上述传统的 4:3 计算机图像而言的。

**DHCP** — 动态主机配置协议 — 一种网络协议，它允许服务器自动为设备分配 TCP/IP 地址。



**DLP®** – Digital Light Processing™ – 德州仪器公司采用可操纵的小反射镜开发的反射式显示技术。透过颜色滤镜的光被传送至 DLP 反射镜，这些反射镜将 RGB 颜色排列成图像投射到屏幕上，也称为 DMD。

**DMD** – Digital Micro-Mirror Device (数字微镜装置) – 每个 DMD 都由数千个安装在隐藏式轭上的倾斜的微细铝合金反射镜组成。

**焦距** – 透镜表面至其焦点的距离。

**频率** – 电信号每秒周期重复率。单位为赫兹 (Hz)。

**HDCP** – 高带宽数字内容保护 – 由 Intel™ Corporation 开发的一项规范，用于保护通过数字接口 (如 DVI、HDMI) 传送的数字娱乐内容。

**HDMI** – High-Definition Multimedia Interface (高清多媒体接口) – HDMI 在一个接口上同时传输无压缩的高清视频和数字音频及设备控制数据。

**Hz (赫兹)** – 频率的单位。

**梯形失真修正** – 用来修正因投射或屏幕角度不当引起的图像失真 (通常呈上宽下窄的梯形) 的装置。

**最大距离** – 在完全黑暗的房间中，投影仪与屏幕之间能够达到的最大距离，超出该距离，投影仪便无法将图像投射到屏幕上或者投射的图像不可用 (不够亮)。

**最大图像大小** – 投影仪在黑暗房间中能够投射的最大图像。这通常会受光学构件的焦距范围的限制。

**最小距离** – 投影仪能够将图像聚焦到屏幕上的最近距离。

**NTSC** – 美国国家电视系统委员会。北美的视频和广播标准，视频格式为 525 线，每秒 30 帧。

**PAL** – 逐行倒相。欧洲的视频和广播标准，视频格式为 625 线，每秒 25 帧。

**图像反转** – 水平翻转图像的功能。在普通的正投环境中使用时，文字、图片等朝后。图像反转用于背投。

**RGB** – 红、绿、蓝 – 通常用来描述需要单独的信号来表示这三种颜色中的每一种颜色的监视器。

**SECAM** – 用于视频和广播的法国及国际广播标准，与 PAL 相似，但采用不同的色彩信息发送方法。

**SVGA** – 超级视频图形阵列 – 800 x 600 像素。

**SXGA** – 超级扩展图形阵列 – 1280 x 1024 像素。

**UXGA** – 极速扩展图形阵列 – 1600 x 1200 像素。

**VGA** – 视频图形阵列 – 640 x 480 像素。

**WEP** – 有线等效加密 – 这是一种通信数据加密方法。加密密钥创建后仅通知给通信用户，因此第三方无法解密通信数据。

**XGA** – 扩展视频图形阵列 – 1024 x 768 像素。

**WXGA** – 宽屏扩展图形阵列 – 1280 x 800 像素。

# 索引

## D

Dell

联系 47, 48

电话号码 47

调整投影图像

调整投影仪高度 8

降低投影仪

前部仰角校正齿轮 8

仰角校正齿轮 8

调整投影仪焦距 9

变焦调整片 9

调焦环 9

## G

更换灯泡 41

故障排除

与 Dell 联系 37

规格

尺寸 43

电源 43

对比度 42

功耗 43

光阀 42

环境 43

亮度 42

色轮速度 42

视频兼容性 42

输入 / 输出连接器 43

投影镜头 42

投影距离 42

投影屏幕尺寸 42

投影仪重量 43

显示颜色 42

像素数 42

一致性 42

音频 43

噪声级别 43

纵横比 42

## L

连接端口

+5 V 直流输出插孔 6

HDMI 接口 6

Mini USB ( Mini B 型 ) 接口 ,  
供远程鼠标和固件升级使用 6

VGA 输出 ( 显示器环通 ) 连  
接器 6

VGA 输入 (D-sub) 接口 6

电源线连接器 6

复合视频连接器 6

音频输出连接器 6

音频输入接口 6

连接投影仪

HDMI 线 19

USB-A 到 Mini USB-B 线 22

VGA 到 VGA 线 18, 21

电源线 18, 19, 20, 21, 22

复合视频线 20

复合音频线 20

连接到计算机 18

无线显示适配器 22

音频线 18

## P

屏显菜单

帮助 36

进阶选项 26

亮度 / 对比度 25

视频模式 25

输入选择 24

音量 26

语言 36

主菜单 24

自动调整 25

## Y

遥控器 13

与 Dell 联系 4, 39, 41

## Z

支持

与 Dell 联系 47, 48

主机 5

2W 扬声器 5

变焦调整片 5

灯泡盖 5

电源按钮 5

调焦环 5

红外线接收器 5

镜头 5

仰角校正齿轮 5

状态指示灯 5